

CT 3M 测低温短波长微型探头红外测温仪

- 温度测量范围从50°C到1800°C（分段）
- 采用2.3μm短波段的探测器，适用于金属和陶瓷材料加工
- 微型探头设计，直径14mm和28mm的长度适合任何场合
- 无须冷却可耐85°C的环境温度
- 可以测量50°C以上的金属表面温度
- 短波段的探测器可以有效降低发射率设置导致的测量偏差



基本参数

环境等级	IP65 (NEMA-4)
环境温度	
探头	-40~85°C
电子盒	0~85°C
存储温度	
探头	-40~125°C
电子盒	-40~85°C
相对湿度	10~95%, 不结露
震动	IEC68-2-6:3G, 11~200Hz, 任意方向
冲击	IEC68-2-27:50G, 11ms 任意方向
重量	40g(探头) / 420g(电子盒)

电参数

模拟输出	0/4~20mA, 0~5/10V, K或J型热电偶
报警输出	报警输出
报警输出	常开, 24V/50mA
继电器 (选件)	2×60V DC/42V AC _{eff} ; 0.4A光隔离
数字输出 (选件)	USB, RS232, RS485, CAN, Profibus DP, Ethernet
输出阻抗:	
mA	max. 500Ω (8~36VDC)
mV	min. 100kΩ (纯阻抗负载)
热电偶	20Ω
信号输入	可编程信号输入调节发射率和环境温度, 触发保持功能。
电缆长度	3m
最大电流	100mA
电源	8~36VDC

测量参数

温度量程	(可以通过设置键或软件调节 ¹⁾)
	50~400°C (3ML)
	100~600°C (3MH)
	150~1000°C (3MH1)
	200~1500°C (3MH2)
	250~1800°C (3MH3)
光谱响应	2.3μm
光学分辨率	22:1 (3ML)
(90%能量)	33:1 (3MH)
	75:1 (3MH1-H3)
系统精度 ²⁾	±(0.3% 读数 + 2°C) (环温23±5°C)
重复精度	±(0.1% 读数 + 1°C) (环温23±5°C)
温度分辨率	0.1K
响应时间 ³⁾	1ms (90%)
发射率	0.100~1.100
	(可以通过设置键或软件调节)
透过率	0.100~1.100
	(可以通过设置键或软件调节)
信号处理	峰值保持, 谷值保持, 平均值, 高级保持
	(可以通过设置键或软件调节)
软件	optris Compact Connect

¹⁾ 目标温度 > 探头环境温度 + 25°C

²⁾ 发射率=1; 响应时间为1s

³⁾ 低信号水平时动态适应

光路图

CT 3ML SF D:S=22:1

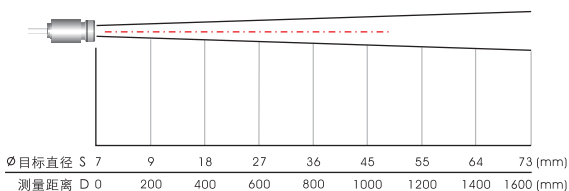

CT 3ML CF D:S=22:1 (远距离=9:1)

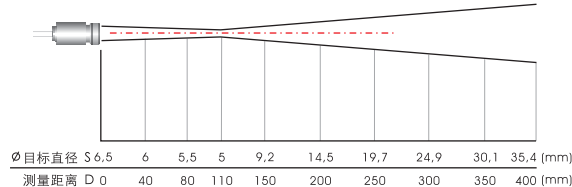

CT 3MH SF D:S=33:1

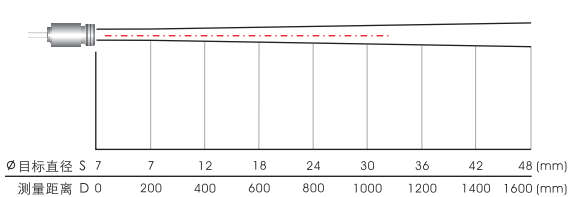

CT 3MH CF D:S=33:1 (远距离=11:1)

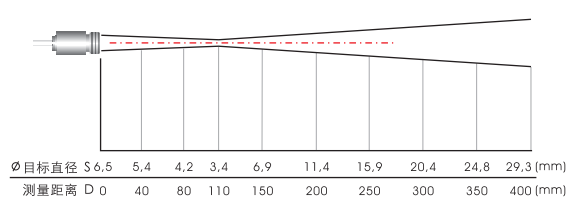

CT 3MH1-H3 SF D:S=75:1

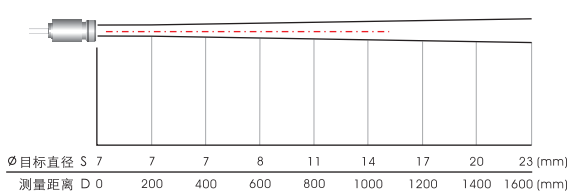

CT 3MH1-H3 CF D:S=75:1 (远距离=40:1)

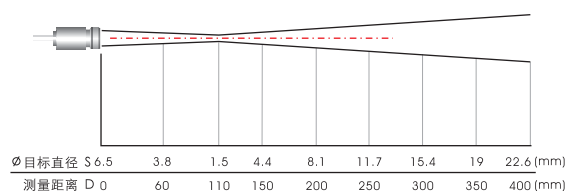

尺寸

探头

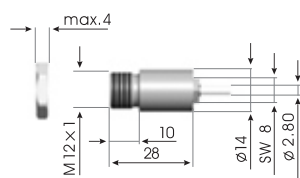

电子盒

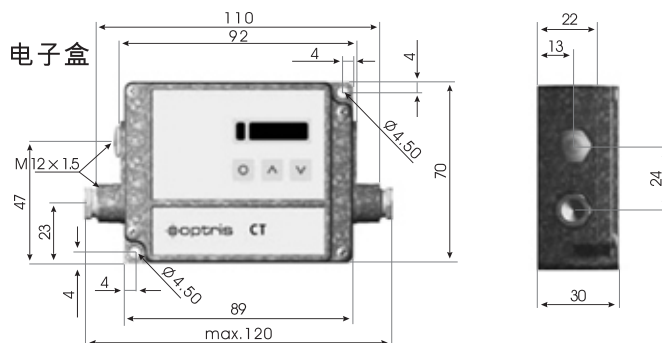

软件

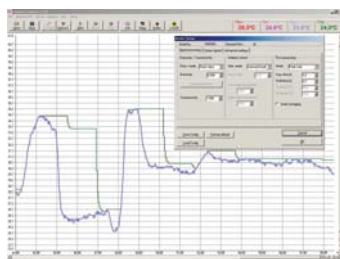

- 软件可方便地设置探头参数和远程控制，支持多任务
- 图表显示温度变化趋势，最快1ms相应时间的自动数据存储便于后续分析和归档
- 信号处理功能的调整，输出方式的选择,输入信号的设置等
- 发射率自动补偿调整
- 软件功能强大，用户可以根据应用来定制参数